

ZANZARIERA PER TAPPARELLA

QE

QUELLA FACILE

ISTRUZIONI

La zanzariera è già predisposta per un vano finestra da $L = 130$ cm.
Per L inferiore a 80 cm,
eliminare dopo il taglio i 2 fili esterni.

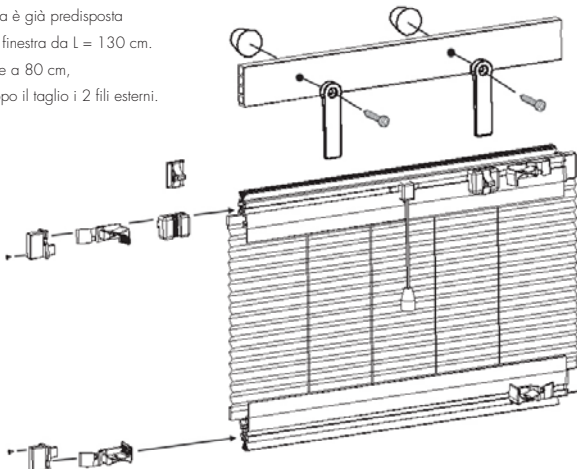

1 esempio di calcolo delle misure (esempio $L = 120$ cm)

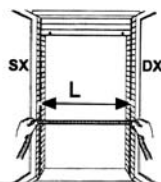

2

$130 - L = T$ (esempio $130 - 120 = 10$ cm)
nell'esempio, la zanzariera deve essere tagliata di 5 cm per parte



3

ESTRARE I TAPPI DALLE 2 ESTREMITÀ, POI PRIMA DI ESEGUIRE IL TAGLIO, ALLINEARE LA RETE CON I PROFILI NELLA PARTE SINISTRA.

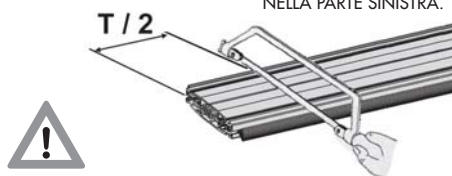

4

ALLINEARE LA RETE CON I PROFILI NELLA PARTE DESTRA, QUINDI ESEGUIRE IL SECONDO TAGLIO



5

RIMONTARE GLI ACCESSORI NELLA ZANZARIERA

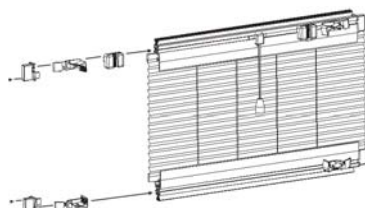

6

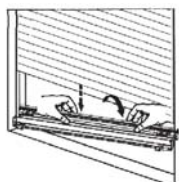

7

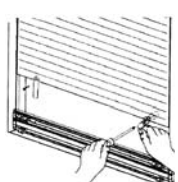

8

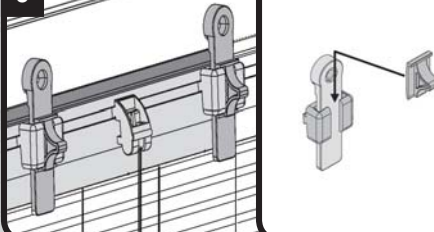

NOVITÀ ASSOLUTA
La **1^a**
zanzariera per
tapparella
BREVETTO EUROPEO